



Sprosseløsninger
fra

Lillerønning



Sprosseløsninger for H-vinduet og H-balkongdøren

Gjennomgående sprosser

H vinduet
døren

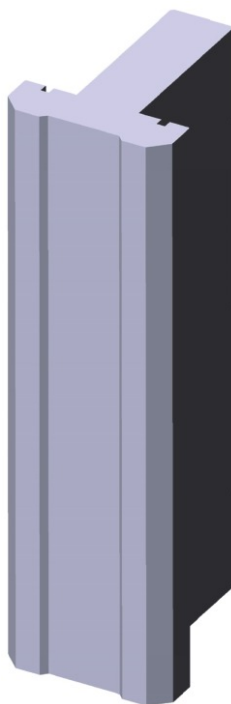
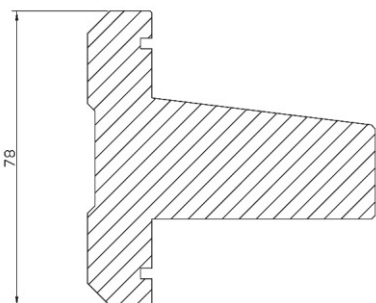
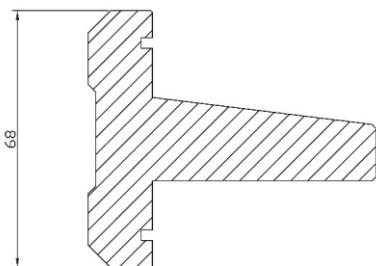
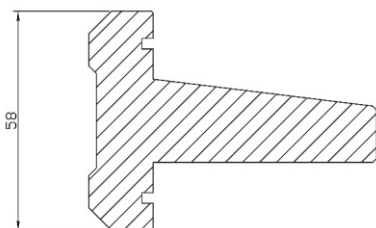

Gjennomgående sprosser for H-produktene leveres i bredde 68 mm som standard, men kan og leveres som 58 og 78 mm.

Sprossene leveres både som vertikale og horisontale sprosser.

Sprosseløsninger for H-vinduet og H-balkongdøren

Pålimte dekorsprosser

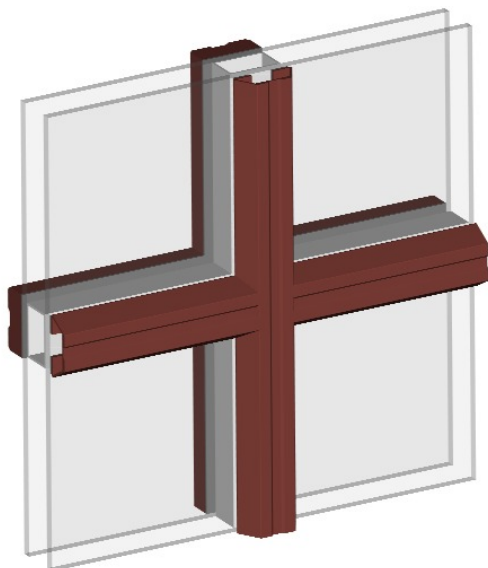

Utvendig dekorsprosse

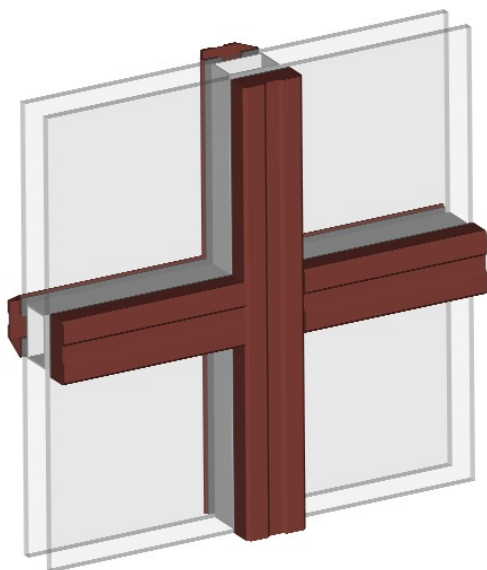

Innvendig dekorsprosse

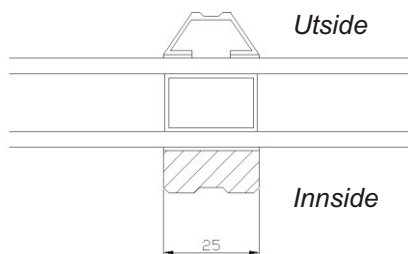

H-produktene kan leveres med pålimte dekorsprosser utvendig og innvendig med profil i glasset.

Utvendig brukes en 25 mm aluminiumsprofil, mens innvendig brukes en 25 mm tresprosse med karakteristisk profil for H-produktene.

Sprosseløsninger for Lill-vinduet

Gjennomgående sprosser

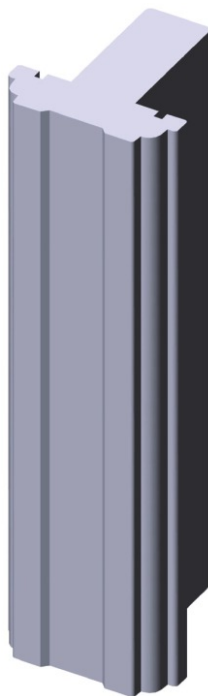
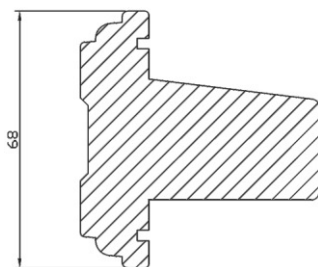
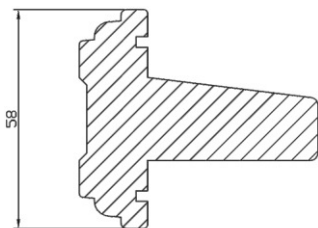

Gjennomgående sprosser for Lill-vinduet leveres i bredde 58 mm som standard, men kan og leveres som 68 mm.

Sprossene leveres både som vertikale og horisontale sprosser.

Sprosseløsninger for Lill-vinduet

Pålimte dekorsprosser

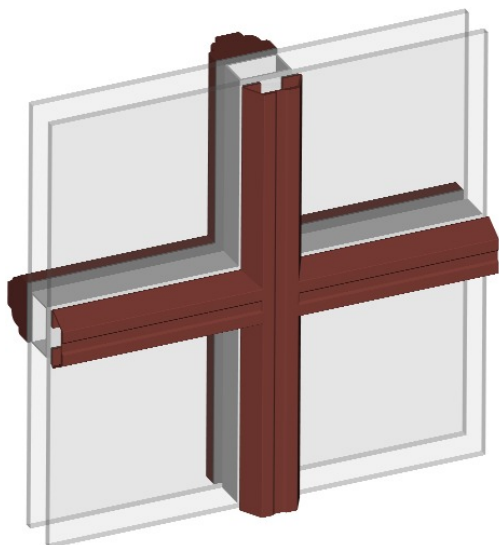

Utvendig dekorsprosse

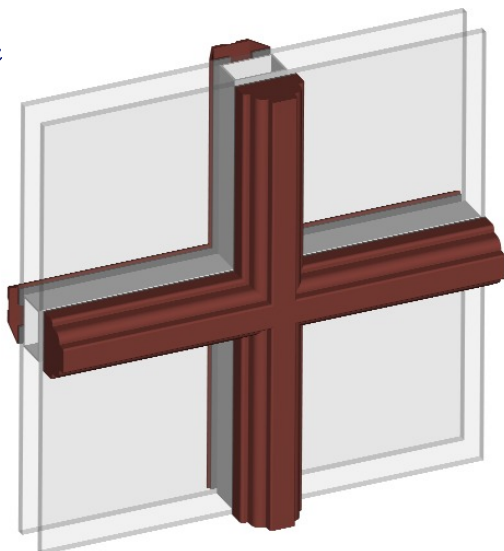

Innvendig dekorsprosse

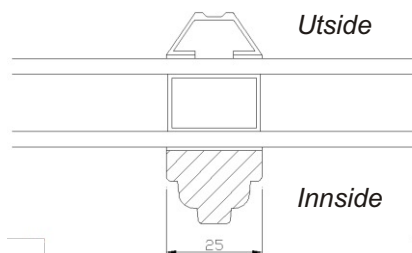

Lill-vinduet kan leveres med pålimte dekorsprosser utvendig og innvendig med profil i glasset.

Utvendig brukes en 25 mm aluminiumsprofil, mens innvendig brukes en 25 mm tresprosse med rustikk profil.

Utenpåliggende sprosser for H-vinduet og Lill-vinduet

Sprossepinner og sprossekryss

Både H-vinduet og Lill-vinduet kan leveres med løse utenpåliggende sprosser. Disse leveres med 28 og 65 mm bredde i alle mulige inndelinger og kombinasjoner.

Disse sprossene festes med klips, og er derfor lett å fjerne når vinduene skal vaskes utvendig.

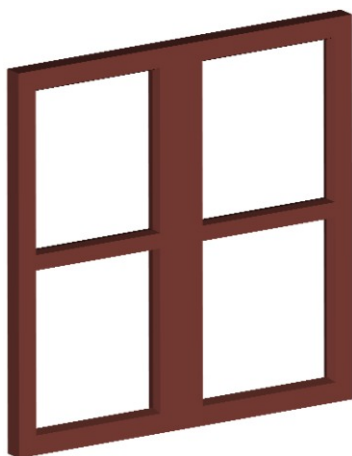
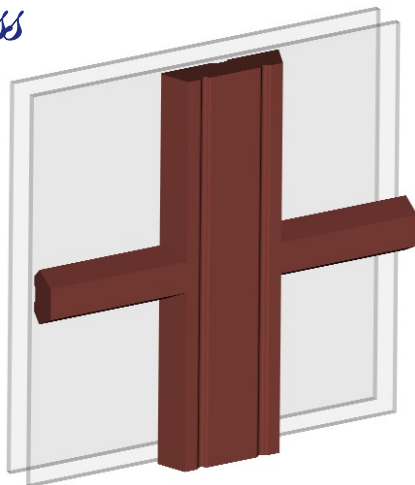
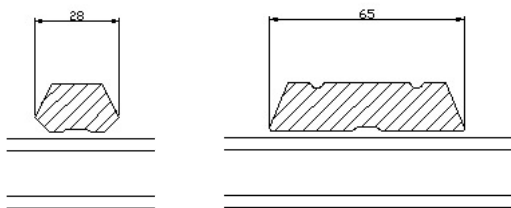

Sprosserammer

H-vinduet og Lill-vinduet kan og leveres med utenpåliggende sprosserammer. Disse egner seg spesielt godt til store vinduer med mange sprosseruter.

Sprosserammene er hengslet til vindusrammen, og åpnes lett for rengjøring av vinduets utside.

Sprosserammene kan leveres med både smale og brede sprosser, og i alle mulige inndelinger og kombinasjoner.

Isolerglass med sprosser for H-vinduet og Lill-vinduet

Eksempler

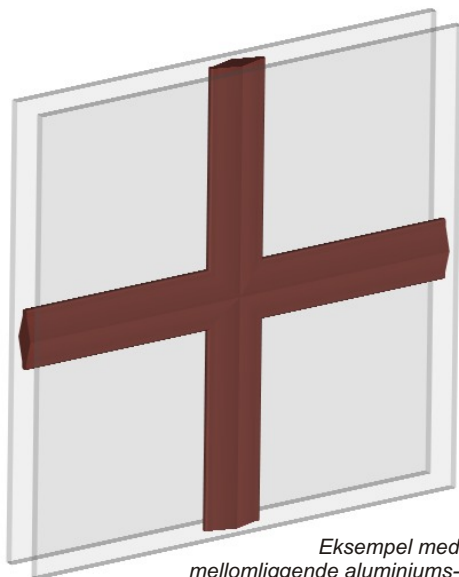

Eksempel med mellomliggende aluminiums-sprosse type "Wienersprosse" 18 eller 29 mm.

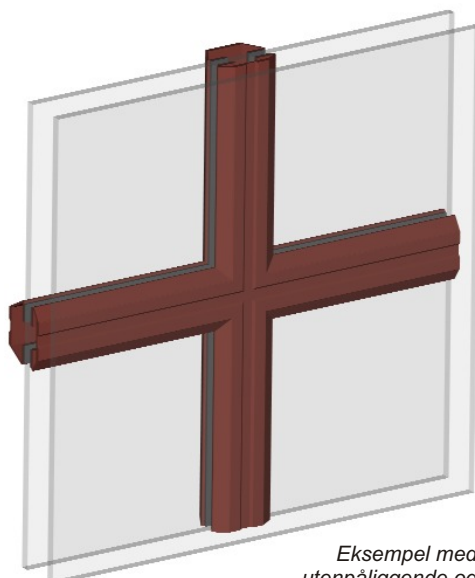
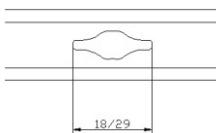

Eksempel med utenpåliggende og mellomliggende aluminiumssprosser

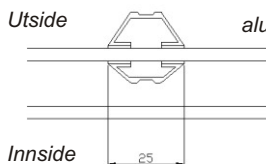

Vinduene kan også leveres med isolerglass med sprosser. Disse leveres fastlimt til glasset, enten utvendig, innvendig, i mellom glassene eller en kombinasjon av disse.

Sprossene kan kombineres med de fleste glasstyper som benyttes til isolerglass.

Sprossene er av pulverlakkert aluminium og bortsett fra renhold, er de vedlikeholdsfrie. Standard farge er hvit (RAL 9010), men kan og leveres i andre RAL-farger.



H *vinduet
døren*

LI
vinduet

Lillerønning

Lillerønning Snekkerifabrikk AS
Kotsøy - 7387 Singås

Telefon 72 43 60 60 - Telefaks 72 43 60 61
kontor@lillronning.no - www.lillronning.no